

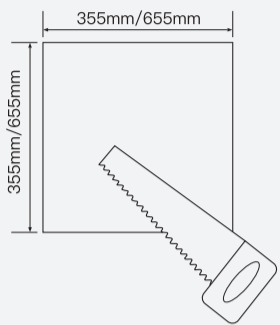

小燕月球灯安装说明

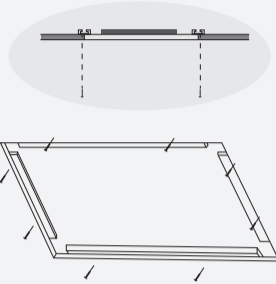

① 根据产品尺寸开孔



② 钉好木条或者龙骨条

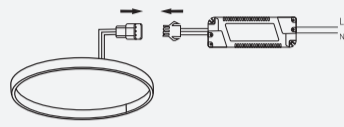

③ 将驱动与光源接线端子对接

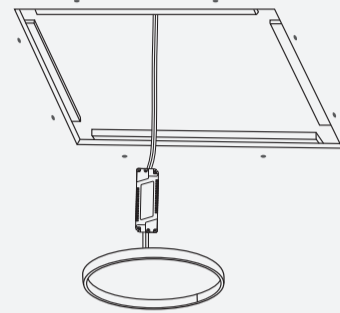

④ 接线，安装光源

建议通过延长线将驱动安装在便于操作的检修口附近

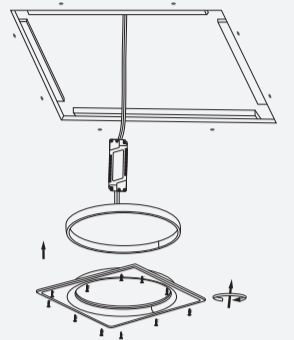

⑤ 螺丝固定灯体

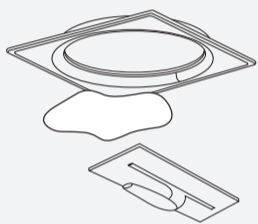

⑥ 第一次批灰，填缝

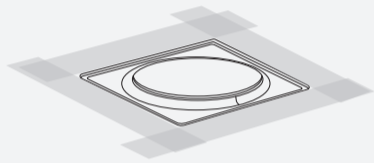

⑦ 四周加贴纱胶带，防开裂

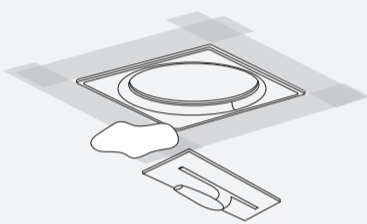

⑧ 第二次批灰

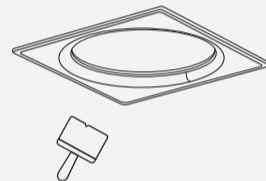

⑨ 打磨，刷乳胶漆



⑩ 安装完成

型号 ML001 / ML002

尺寸 350*350*38 mm / 650*650*50 mm

开孔尺寸 355*355 mm / 655*655 mm

包装尺寸 440*145*445 mm / 770*160*775mm

材料 石膏

重量 5公斤 / 10公斤

颜色 白色

工作温度 -10~50°C

工作湿度 20%~85%

电源 AC220-240V

光源长度 85 cm / 170 cm

瓦数 15W / 25W

CRI 90

色温 2700-6500K

光通量 90-120lm/w

描述 一款基于ZigBee的LED灯驱动器，支持控制开/关状态、亮度、色温。



安装前请断开电源